

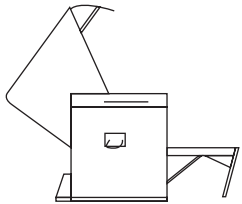

 **Das Sylter Original**

# Unsere Strandkörbe

In unserem traditionsreichen Familienbetrieb werden die Strandkörbe noch nach alter Handwerkskunst gefertigt – hohe Wertbeständigkeit und ein breitgefächertes Angebot kennzeichnen das Sortiment. Qualität ist unsere Maxime: Alle Strandkörbe zeichnen sich durch ihre leichte Handhabung, robuste Mechanik und die lange Lebensdauer aus. So fertigen wir beispielsweise alle Materialien von den Blechen bis zu den Beschlägen aus langlebigem Edelstahl, die Bügel der Markise und der Fußstützen aus korrosionsbeständigem Aluminium. Alle verwendeten Rohstoffe wie das Holz oder die Textilien entsprechen der Europäischen Norm und sind frei von Schadstoffen wie Lösungsmitteln oder Weichmachern. Apropos Textilien: Für unsere hochwertigen Strandkörbe verwenden wir nur adäquate Stoffe von den führenden europäischen Markisenstoff-Herstellern.



## Der Westküstenstrandkorb

- bewährtes Lochrastersystem
- Beschläge aus Edelstahl
- verstellbar zu 45°

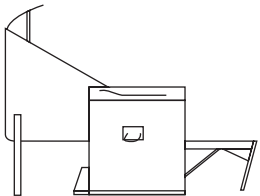

## Der Horizontalstrandkorb

- bewährtes Lochrastersystem
- Beschläge aus Edelstahl
- verstellbar zu 90°





Stoffdessin: braun landscape  
Geflecht: beige

## Der Westküstenstrandkorb

Der Klassiker. Sein Oberteil ist bis zu einem Neigungswinkel von bis zu 45 Grad mittels eines vierstufigen Rastersystems manuell verstellbar. Der Westküstenstrandkorb besitzt robuste Edelstahl-Beschläge. Zur serienmäßigen Ausstattung gehören zwei Klapp Tischchen, zwei Armlehnen sowie zwei ausziehbare, in zwei Stufen höhenverstellbare Fußstützen, die Rückholunterstützung und eine Markise.

# Ausführungen

**Einsitzer**

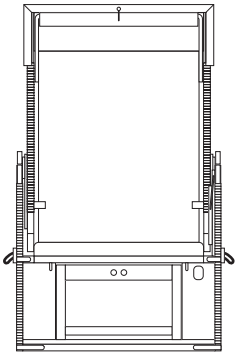

**Zweisitzer**

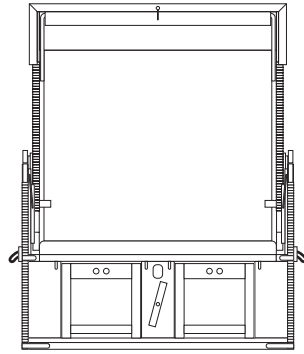

**Komfort**

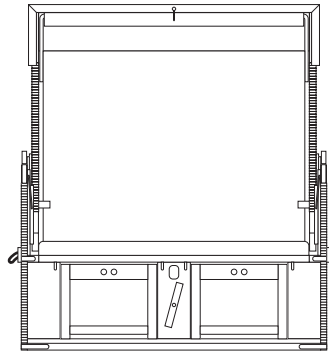

**Dreisitzer für 2 Personen**

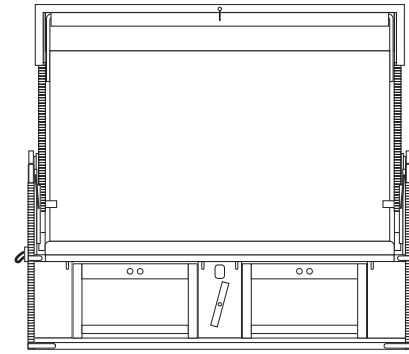

**Dreisitzer für 3 Personen**

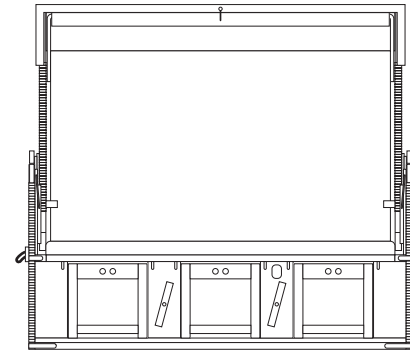

- Breite 94 cm
- Breite Sitz 75 cm
- Höhe 155 cm
- 1 Klapp Tischchen
- 1 Fußstütze

• Gewicht ca. 50 Kg\*

- Breite 124 cm
- Breite Sitz 105 cm
- Höhe 155 cm
- 2 Klapp Tischchen
- 2 Fußstützen

• Gewicht ca. 65 Kg\*

- Breite 139 cm
- Breite Sitz 120 cm
- Höhe 155 cm
- 2 Klapp Tischchen
- 2 Fußstützen

• Gewicht ca. 75 Kg\*

- Breite 174 cm
- Breite Sitz 155 cm
- Höhe 155 cm
- 2 Klapp Tischchen
- 2 Fußstützen

• Gewicht ca. 85 Kg\*

- Breite 174 cm
- Breite Sitz 155 cm
- Höhe 155 cm
- 2 Klapp Tischchen
- 3 Fußstützen

• Gewicht ca. 85 Kg\*

\* Das Gewicht variiert abhängig von der Ausstattung



## Die Serienausstattung

Alle unsere Strandkörbe sind von Haus aus mit einer Rückholunterstützung, hochstellbaren Fußstützen, Klapp Tischchen und einer Sonnenmarkise ausgestattet. Dabei erleichtert die Rückholunterstützung das Verstellen des Oberteils mittels im Unterteil verbauter Zugfedern, erheblich. Die hochstellbaren Fußstützen lassen sich mithilfe des Stützbügels in zwei verschiedenen Positionen einstellen. Die Klapp Tischchen bieten genug Platz, etwa für ein Getränk oder ein Buch. Die Markise spendet bei Bedarf Schatten.



Stoffdessin: marine-ecru  
Geflecht: weiß

## Der Horizontalstrandkorb

Bei diesem Modell lässt sich das Oberteil bis zu einem Neigungswinkel von 90 Grad verstellen. Und wie beim Westküsten-Strandkorb wird die Neigung mittels eines vierstufigen Rastersystems manuell eingestellt. Beim maximalen Neigungswinkel von 90 Grad – also der Horizontalen – sorgt dabei ein ausschwenkender Stützbügel am Kopfteil für stabilen Halt. Der Horizontal-Strandkorb besitzt robuste Edelstahl-Beschläge. Zur serienmäßigen Ausstattung gehören zwei Klappptischchen, zwei Armlehnen sowie zwei ausziehbare, in zwei Stufen höhenverstellbare Fußstützen, die Rückholunterstützung und eine Markise.

## Der Sansibar-Strandkorb

Er macht am „Sansibar“-Strand südlich von Rantum eine ebenso gute Figur wie auf der Dachterrasse des renommierten Hotels „Ritz“ in Moskau: Der „Sansibar“-Strandkorb ist ein echter Hingucker. Die markanten Säbel als populäres Emblem des Sylter In-Restaurants zieren die Rückenkissen und die Markise dieser Sonderedition ebenso wie die Fußstützen und die Rückfront des Kopfteils. Ein kultiger Strandkorb, der Akzente setzt: Zu beziehen über das Restaurant „Sansibar“ oder über unsere Firma „Sylt-Strandkörbe“.



## Geflechte

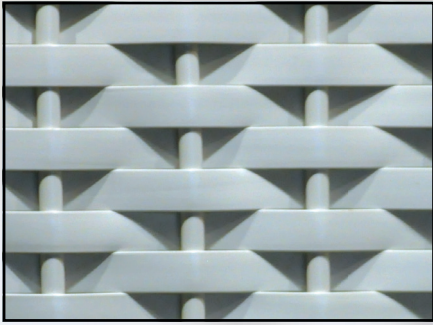

weiß

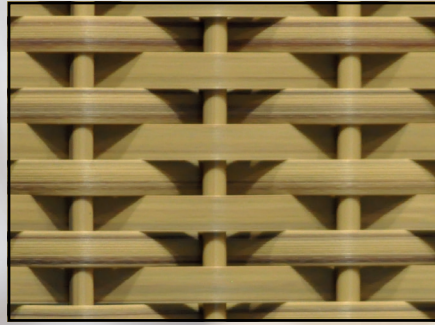

beige

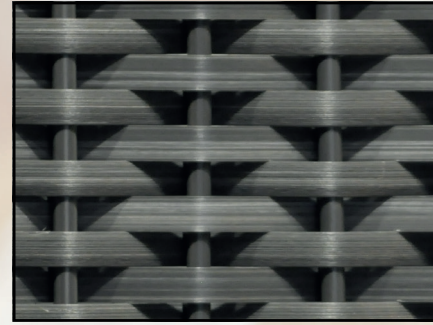

grau

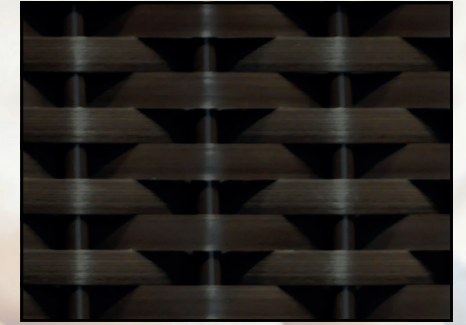

schwarzbraun

## Farben für Abdeckplanen und Vorknöpftücher



weiß



beige

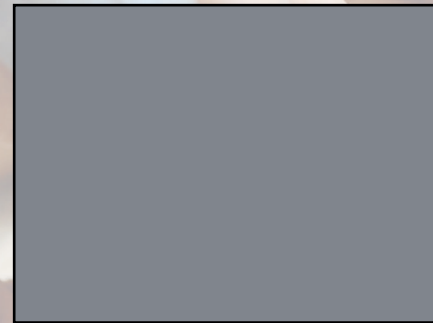

grau

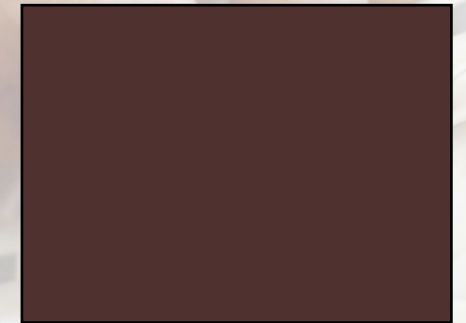

braun

# Stoffdessins

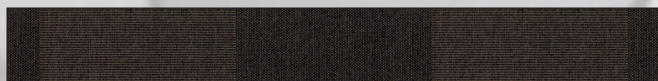

17001 braun landscape



17002 beige landscape

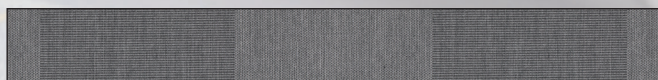

17004 grau landscape



17101 hellgrün landscape

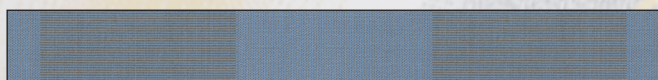

17100 hellblau landscape



17143 tannengrün-grün broadstripe



17144 hellbraun-beige broadstripe

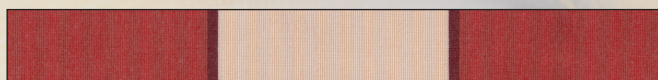

17141 bordeaux-beige broadstripe

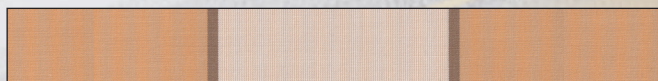

17142 senfgelb-beige broadstripe

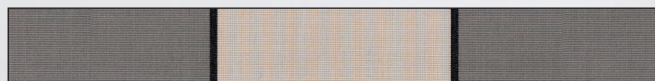

17140 grau-beige broadstripe



17012 rot-weiß

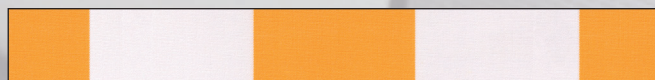

17020 gelb-weiß  
170201 gelb-weiß mit gelb uni\*

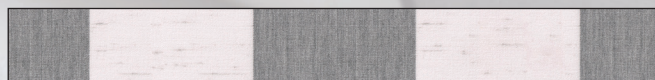

17019 hellgrau-weiß meliert  
170191 hellgrau-weiß meliert mit helgrau meliert uni\*

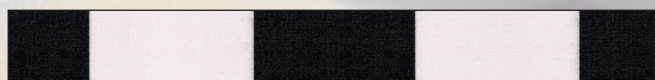

17022 schwarz-weiß  
170221 schwarz-weiß mit schwarz uni\*



17015 azurblau-weiß  
170151 azurblau-weiß mit azurblau uni\*



17023 tannengrün-weiß  
170231 tannengrün-weiß mit tannengrün uni\*

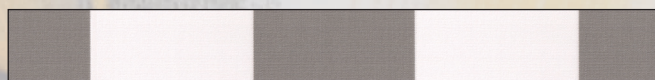

17013 hellgrau-weiß  
170131 hellgrau-weiß mit hellgrau uni\*



17017 bordeaux-beige

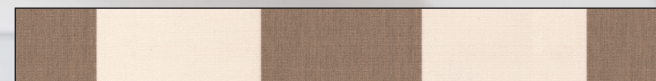

17029 kaki-ecru  
170291 kaki-ecru mit kaki uni\*



17030 marineblau-ecru  
170301 marineblau-ecru mit marineblau uni\*

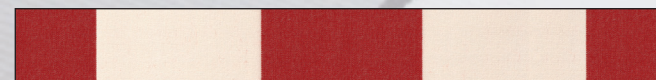

17057 bordeaux-ecru  
170571 bordeaux-ecru mit bordeaux uni\*

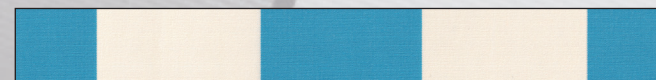

17065 hellblau-ecru

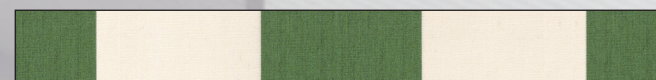

17066 laubgrün-ecru



17042 grau-gelb



17028 grau-ecru  
170281 grau-ecru mit grau uni\*

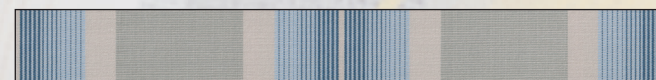

17171 fortaleza stripe



17172 asuncion stripe



# Stoffdessins

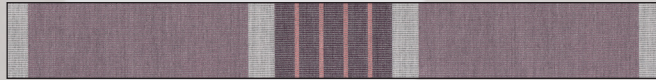

17041 mendoza stripe



17043 belem stripe



17070 leticia stripe

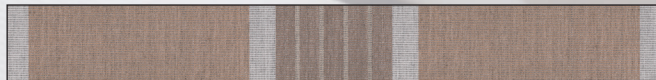

17071 manaus stripe



17072 iquitos stripe

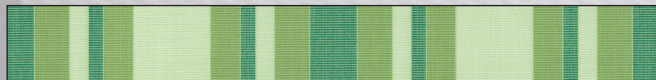

17110 cusco stripe

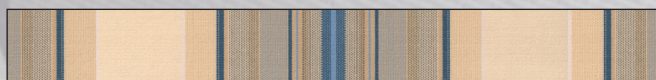

17102 lima stripe



17103 recife stripe

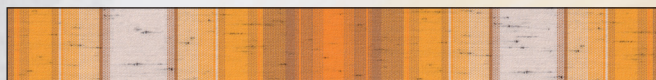

17105 callao stripe



17106 quito stripe

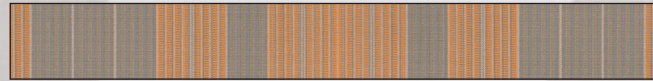

17107 santiago stripe



17038 alpine stripe



17039 himalyan stripe

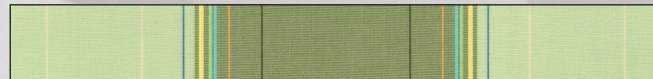

17044 amazonas stripe



17108 salvador stripe

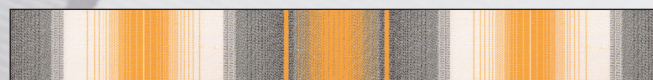

17109 cartagena stripe



17170 salta stripe



17046 PVC blau-weiß  
170461 PVC blau-weiß mit PVC blau uni\*

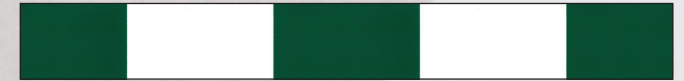

17048 PVC grün-weiß  
170481 PVC grün-weiß mit PVC grün uni\*

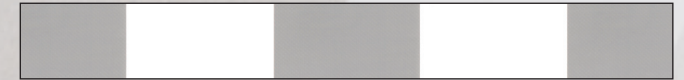

17049 PVC grau-weiß  
170491 PVC grau-weiß mit PVC grau uni\*

\*bei kombinierten Stoffen sind die Seitenwände, der Himmel und die Markise in dem angegebenen uni-Dessin. Die Farbtöne der uni-Dessins können etwas von denen der gestreiften Dessins abweichen.

Bei den mit „PVC“ gekennzeichneten Dessins handelt es sich um PVC-Planenmaterial.

Bitte haben Sie Verständnis dafür, dass die Farben der Stoffe in der Realität geringfügig abweichen können.

# Zubehör

## Oberteilholzabschluss\*

Der Oberteilholzabschluss ist ein Rahmen aus Profilholz, der statt des üblichen PVC-Winkelprofils das Oberteil des Strandkorbs ziert. Er wird, ebenso wie die anderen Sichthölzer aus Meranti-Holz gefertigt.



## Handtuchkordel\*

Die Handtuchkordel ist am Rückenkissen des Strandkorbs befestigt und dient als Halterung für Handtücher, damit diese nicht herunterrutschen können.

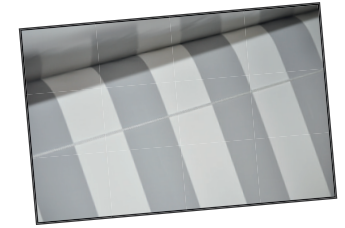

## Nackenkissen\*

Die Nackenkissen sind mit dem gleichen Bezugsstoff wie die Polsterung des Strandkorbs ausgestattet. Die Position lässt sich mithilfe von Kordelstoppern in der Höhe individuell anpassen.

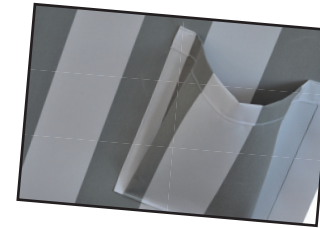

## Lektüretasche\*

Die Lektüretasche wird an der Seite des Oberteils eingenäht, um in Ihr beispielsweise Zeitschriften oder Bücher zu deponieren.

## Kissen 40 x 40cm oder 50 x 50 cm

Kissen in der Größe 40 x 40 cm oder 50 x 50 cm im gleichen Bezugsstoff wie die Polsterung des Strandkorbs.

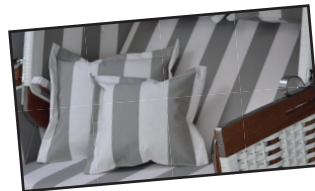

## Zusatztisch

Der Zusatztisch hat bietet eine zusätzliche Stellfläche von ca. 95 x 30 cm. Er lässt sich an der Seite des Strandkorbs einhängen. Der Zusatztisch verfügt über einen einklappbaren Fuß, um ein einfaches Verstauen zu ermöglichen.



## Zusatzkissen für Fußstützen

Die Zusatzkissen für Fußstützen werden auf die Fußstützen gelegt und bringen Fußstützen und Sitzbank auf ein Niveau, sodass sich eine ebene Liegefläche ergibt. Die Zusatzkissen für Fußstützen sind mit dem gleichen Bezugsstoff wie die Polsterung des Strandkorbs ausgestattet.

# Zubehör

## Gleitecken

Die Gleitecken ermöglichen das Verschieben und Ausrichten auf glatten Untergründen. Die Gleitecken haben eine Höhe von 10 mm.

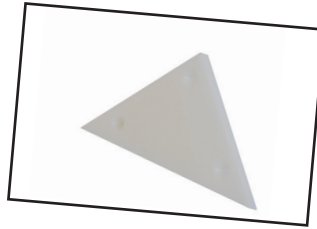

## Doppelrollen

Die Doppelrollen haben eine Bauhöhe von 70 mm. Die vorderen Rollen sind feststellbar, um ein Wegrollen des Strandkorbes zu verhindern. Die Rollen sind doppelt, sodass sie nicht in Fugen etc. hineinrutschen können und der Strandkorb stabil steht.

## Drehgestell

Das Drehgestell ermöglicht das Drehen des Strandkorbes um 360 Grad. Es ist besonders gut für nicht gepflasterte Bereiche, wie beispielsweise Rasen- oder Sanduntergründe geeignet. Das Drehgestell wird aus feuerverzinktem Stahl gefertigt.

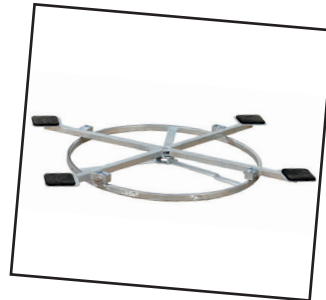

## Vorknöpftuch

Mit dem Vorknöpftuch kann der Strandkorb im Sommer vor Witterungseinflüssen und Tierbesuch geschützt werden. Es lässt sich mithilfe von Drehverschlüssen einfach und schnell verschließen. Darüber hinaus lässt es sich zusammenrollen und oben am Strandkorb befestigen, sodass es nicht extra verstaut werden muss. Es ist aus robustem, wetterbeständigem PVC-Planenmaterial gefertigt. Das Vorknöpftuch ist in weiß, beige, grau und braun lieferbar.



## Abdeckplane

Die Abdeckplane dient dem Schutz des Strandkorbes im Herbst und Winter, sowie bei anhaltenden Schlechtwetterperioden. Sie verfügt über zwei Reißverschlüsse, die eine leichte Handhabung der Abdeckplane gewährleisten. Sie ist aus robustem, wetterbeständigem PVC-Planenmaterial gefertigt. Die Abdeckplane ist in weiß, beige, grau und braun lieferbar.

# Über Uns

**E**rfahrung aus Tradition: Bereits seit mehr als sechs Jahrzehnten werden in unserem Familienunternehmen auf Sylt Strandkörbe gefertigt. Heute haben wir auf der Insel als Strandkorbhersteller eine Alleinstellung.

Den Grundstein für diese Erfolgsgeschichte legte der gelernte Korbmacher Paul Schardt. Als Marinesoldat hatte es ihn im Zweiten Weltkrieg nach Sylt verschlagen, wo er nach Kriegsende sesshaft wurde und 1947 die ersten Strandkörbe anfertigte. Die nahmen sich vergleichsweise spartanisch aus: Das Geflecht bestand aus unlackiertem Rohrbast, der Sitz wurde mit grober Baumwolle gepolstert und das Oberteil des Korbes ließ sich noch nicht verstellen.

Auf Sylt ehelichte Paul Schardt die gebürtige Sylterin Wera Trautmann; Sohn Willy Trautmann führt seit 1975 die Firma „Sylt-Strandkörbe“. Diese war seinerzeit noch auf zwei Standorte in Rantum aufgeteilt: Während die Fertigung in der ehemaligen Rantumer Kaserne vonstatten ging, befand sich am Hafen die Tischlerei. 1985 bezog die Manufaktur das heutige Domizil in der Rantumer Hafenstraße; seitdem wurde das Firmengebäude kontinuierlich modernisiert und erweitert. Mit den beiden Kindern von Erkel und Willy Trautmann ist inzwischen die dritte Generation in den Betrieb eingebunden: Sohn Benjamin arbeitet seit 2008 im Betrieb, Tochter Svenja engagiert sich bereits seit 2003 in der elterlichen Firma: Sie ist heute unter anderem für das Design der Strandkörbe zuständig und leitet innerhalb des Betriebes einen Shop, der Dekoratives und ausgesuchte Accessoires für Haus und Garten offeriert.



**SYLT-STRANDKÖRBE®**

Hafenstraße 10  
25980 Sylt / OT Rantum

Tel. 04651 - 22843

info@meinstrandkorb.de  
www.meinstrandkorb.de

# PREISLISTE 2024

Bestellschein



## SYLT-STRANDKÖRBE®

Sylt-Strandkörbe GmbH · Hafenstraße 10 · 25980 Sylt / OT Rantum  
Tel. 0 46 51 - 2 28 43 · Web: www.meinstrandkorb.de · E-Mail: info@meinstrandkorb.de

### Westküstenstrandkorb

verstellbar bis 45°, inkl. Rückholunterstützung

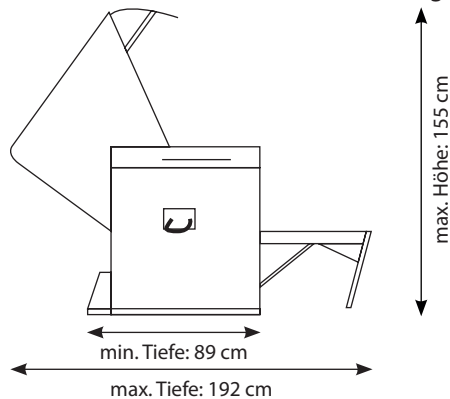

Stoffdessin
-------------

	Breite	Preis
Einsitzer	94 cm	2.320,- <input type="checkbox"/>
Zweisitzer	124 cm	2.460,- <input type="checkbox"/>
Komfort	139 cm	2.710,- <input type="checkbox"/>
Dreisitzer für 2 Personen	174 cm	3.200,- <input type="checkbox"/>
Dreisitzer für 3 Personen	174 cm	3.200,- <input type="checkbox"/>

### Horizontalstrandkorb

verstellbar bis 90°, inkl. Rückholunterstützung

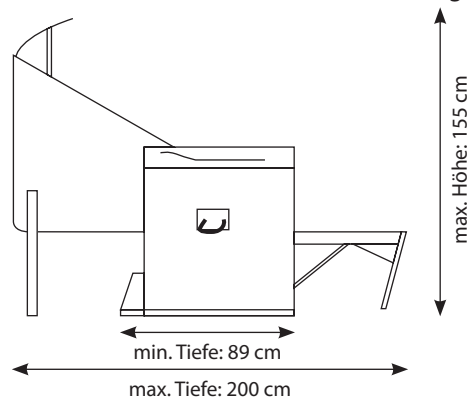

Stoffdessin
-------------

	Breite	Preis
Einsitzer	94 cm	2.410,- <input type="checkbox"/>
Zweisitzer	124 cm	2.550,- <input type="checkbox"/>
Komfort	139 cm	2.800,- <input type="checkbox"/>
Dreisitzer für 2 Personen	174 cm	3.290,- <input type="checkbox"/>
Dreisitzer für 3 Personen	174 cm	3.290,- <input type="checkbox"/>

### Geflecht

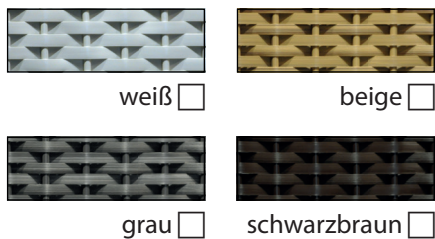

### Vorknöpf Tuch

Breite	weiß	beige	grau	braun
Einsitzer	109,- <input type="checkbox"/>	<input type="checkbox"/>	<input type="checkbox"/>	<input type="checkbox"/>
Zweisitzer	112,- <input type="checkbox"/>	<input type="checkbox"/>	<input type="checkbox"/>	<input type="checkbox"/>
Komfort	115,- <input type="checkbox"/>	<input type="checkbox"/>	<input type="checkbox"/>	<input type="checkbox"/>
Dreisitzer	128,- <input type="checkbox"/>	<input type="checkbox"/>	<input type="checkbox"/>	<input type="checkbox"/>

### Abdeckplane

Breite	weiß	beige	grau	braun
Einsitzer	189,- <input type="checkbox"/>	<input type="checkbox"/>	<input type="checkbox"/>	<input type="checkbox"/>
Zweisitzer	199,- <input type="checkbox"/>	<input type="checkbox"/>	<input type="checkbox"/>	<input type="checkbox"/>
Komfort	209,- <input type="checkbox"/>	<input type="checkbox"/>	<input type="checkbox"/>	<input type="checkbox"/>
Dreisitzer	239,- <input type="checkbox"/>	<input type="checkbox"/>	<input type="checkbox"/>	<input type="checkbox"/>

### Sonderausstattung und Zubehör

	Einsitzer	Zweisitzer	Komfort	Dreisitzer für 2 Pers.	Dreisitzer für 3 Pers.
<b>Oberteilholzabschluss<sup>4</sup></b>	49,- <input type="checkbox"/>	59,- <input type="checkbox"/>	69,- <input type="checkbox"/>	79,- <input type="checkbox"/>	79,- <input type="checkbox"/>
<b>Nackenkissen Satz, höhenverstellbar<sup>4</sup></b>	<sup>1</sup> 66,- <input type="checkbox"/>	<sup>2</sup> 99,- <input type="checkbox"/>	<sup>2</sup> 99,- <input type="checkbox"/>	<sup>2</sup> 99,- <input type="checkbox"/>	<sup>3</sup> 151,- <input type="checkbox"/>
<b>Kissen 40 x 40 cm im gleichen Bezugsstoff</b>	49,- <input type="checkbox"/>	49,- <input type="checkbox"/>	49,- <input type="checkbox"/>	49,- <input type="checkbox"/>	49,- <input type="checkbox"/>
<b>Kissen 50 x 50 cm im gleichen Bezugsstoff</b>	59,- <input type="checkbox"/>	59,- <input type="checkbox"/>	59,- <input type="checkbox"/>	59,- <input type="checkbox"/>	59,- <input type="checkbox"/>
<b>Zusatzkissen für Fußstützen</b>	<sup>1</sup> 75,- <input type="checkbox"/>	<sup>2</sup> 130,- <input type="checkbox"/>	<sup>2</sup> 140,- <input type="checkbox"/>	<sup>2</sup> 150,- <input type="checkbox"/>	<sup>3</sup> 195,- <input type="checkbox"/>
<b>Handtuchkordel am Rückenkissen<sup>4</sup></b>	19,- <input type="checkbox"/>	19,- <input type="checkbox"/>	19,- <input type="checkbox"/>	19,- <input type="checkbox"/>	19,- <input type="checkbox"/>
<b>Lektüretasche<sup>4</sup></b>	54,- <input type="checkbox"/>	54,- <input type="checkbox"/>	54,- <input type="checkbox"/>	54,- <input type="checkbox"/>	54,- <input type="checkbox"/>
<b>Zusatztisch Mahagoni, 35 x 90 cm</b>	188,- <input type="checkbox"/>	188,- <input type="checkbox"/>	188,- <input type="checkbox"/>	188,- <input type="checkbox"/>	188,- <input type="checkbox"/>
<b>Gleitecken Satz, PVC</b>	79,- <input type="checkbox"/>	79,- <input type="checkbox"/>	94,- <input type="checkbox"/>	94,- <input type="checkbox"/>	94,- <input type="checkbox"/>
<b>Doppelrollen Satz, 70 mm, vorne feststellbar</b>	89,- <input type="checkbox"/>	89,- <input type="checkbox"/>	129,- <input type="checkbox"/>	129,- <input type="checkbox"/>	129,- <input type="checkbox"/>
<b>Drehgestell</b>	349,- <input type="checkbox"/>	379,- <input type="checkbox"/>	399,- <input type="checkbox"/>	439,- <input type="checkbox"/>	439,- <input type="checkbox"/>
<b>Fußstützeninsel „Sylt“ von aussen gesehen links</b>	49,- <input type="checkbox"/>	49,- <input type="checkbox"/>	49,- <input type="checkbox"/>	49,- <input type="checkbox"/>	49,- <input type="checkbox"/>
<b>Fußstützeninsel „Sylt“ von aussen gesehen rechts</b>	49,- <input type="checkbox"/>	49,- <input type="checkbox"/>	49,- <input type="checkbox"/>	49,- <input type="checkbox"/>	49,- <input type="checkbox"/>

Alle Preise verstehen sich in Euro, inkl. 19 % MwSt. und Verpackung. Stand: Januar 2024.

<sup>1</sup> einteilig, <sup>2</sup> zweiteilig, <sup>3</sup> dreiteilig, <sup>4</sup> nicht nachrüstbar

# PREISLISTE 2024

## Bestellschein



## SYLT-STRANDKÖRBE®

Sylt-Strandkörbe GmbH · Hafenstraße 10 · 25980 Sylt / OT Rantum  
Tel. 0 46 51 - 2 28 43 · Web: [www.meinstrandkorb.de](http://www.meinstrandkorb.de) · E-Mail: [info@meinstrandkorb.de](mailto:info@meinstrandkorb.de)

### Wie läuft die Lieferung ab?

#### Europaweit

Der Strandkorb wird in der auf der Auftragsbestätigung / Rechnung angegebenen Woche versandfertig sein.

Die Lieferung wird außerdem zuvor von der Spedition avisiert. Der Strandkorb wird komplett montiert geliefert. Die Lieferung erfolgt bis zur Grundstücksgrenze.

In seltenen Fällen kann der Strandkorb beim Transport Schaden nehmen. Daher ist es sehr wichtig, dass Sie diesen vor der Annahme der Ware auspacken und auf etwaige Schäden überprüfen.

Bei Lieferungen ausserhalb der Europäischen Union wird die Rechnung ohne MwSt. gestellt, es fallen jedoch Einfuhrzoll und weitere Gebühren an.

#### Auf Sylt

Der Strandkorb wird in der auf der Auftragsbestätigung / Rechnung angegebenen Woche lieferfertig sein.

Die Lieferung durch uns erfolgt üblicherweise donnerstags.

### Zahlungsart

Vorkasse (5 % Rabatt)\*

Die Zahlung erfolgt innerhalb von 10 Tagen nach Erhalt der Auftragsbestätigung.

Vorkasse, bei Lieferbereitschaft

Die Zahlung erfolgt bei Lieferbereitschaft, der Versand dann nach Zahlungseingang.

#### Die Anlieferung des Strandkorbs ist deutschlandweit inklusive.

Wir liefern auch europaweit. Bei Lieferungen ins Ausland erstellen wir Ihnen gern ein Angebot!

Bei einer Bestellung gelten unsere Allgemeinen Geschäftsbedingungen und unsere Datenschutzerklärung  
Allgemeine Geschäftsbedingungen: <https://www.meinstrandkorb.de/allgemeinegeschaeftsbedingungen.html>  
Datenschutzerklärung: <https://www.meinstrandkorb.de/datenschutzerklaerung.html>

### Rechnungsanschrift

Name \_\_\_\_\_

Straße \_\_\_\_\_

Plz. / Ort \_\_\_\_\_

Telefon \_\_\_\_\_

E-Mail \_\_\_\_\_

Datum \_\_\_\_\_

### Lieferanschrift

Name \_\_\_\_\_

Straße \_\_\_\_\_

Plz. / Ort \_\_\_\_\_

Telefon \_\_\_\_\_

Unterschrift \_\_\_\_\_